

〔品番〕 IDT-T01 〔品名〕 クリストバルテーブル

この度は、弊社の商品をご購入いただきまして誠にありがとうございます。
本商品のご使用前に、この説明書をよくお読みいただき、
正しくお使いください。
また、お読みになった後はいつでもご覧になれるよう、
大切に保管してください。

安全上のご注意 必ずお守りください

人への危害、財産への損害を防止するため、必ずお守りいただくことを説明しています。

誤った使い方をしたときに生じる危害や損害の程度を区分して、説明しています。

警告 「死亡や重傷を負うおそれがある内容」です。

注意 「軽傷を負うことや、財産の損害が発生するおそれがある内容」です。

お守りいただく内容を次の図記号で説明しています。

 してはけない内容です。

 実行しなければならない内容です。

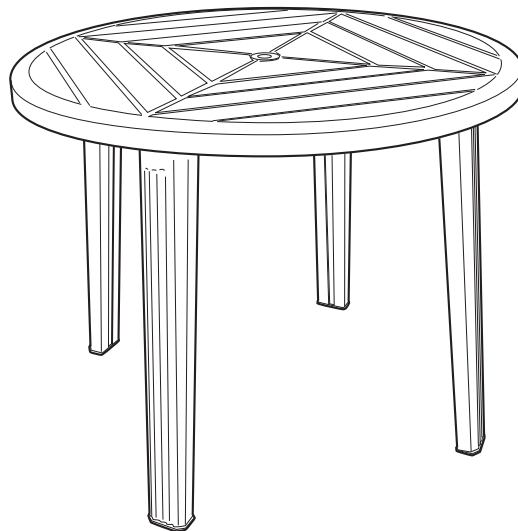
**警告** 死亡、重傷などのおそれあり

 ● 運動具やお子様の遊具等、目的以外の使用や改造はしないでください。

● ぶらさがったり、よりかかったり、のぼったりしないでください。特にお子様が遊ばないように注意してください。

注意 けが、事故などのおそれあり

 ● 以下のような場所で使用しないでください。破損や事故の原因となります。

- ・危険な場所や通行の妨げになる場所、強い振動、衝撃のある場所
- ・地面に小石や砂利の多い場所や、傾斜や段差のある不安定な場所
- ・風の強い場所、高い場所…強風時に倒れたり、落下すると危険です。
- ・火気の近くや高温になる場所…熱の影響により、商品の变形や火災の原因になります。

- すき間に手や指を入れないでください。
- 引きずったり、荷重がかかった状態で移動しないでください。地面に傷がついたり、破損や事故の原因になります。
- 重い物等を置いて、1カ所に強い荷重がかからないように十分ご注意ください。ガタツキや転倒の原因となり危険です。
- 人が乗ったり、座ったり、寄りかかったりすることのないように十分ご注意ください。ガタツキや転倒の原因となり危険です。
- 加熱した鍋、湯沸かし等を直接置かないでください。

 ● 平地で組み立ててください。

- 組み立ての際は、手や指を挟まないよう十分ご注意ください。
- 組み立て完了後、ゴミや汚れを取り除いてください。
- パラスルは、パラスルベースとテーブルの2点支持で使用してください(図a)。また、テーブルのみで使用しない

てください(図b)。パラスルの直立が非常に不安定となります。

- 商品が破損した場合は、使用を中止してください。破損したまま使用していると事故の原因となります。

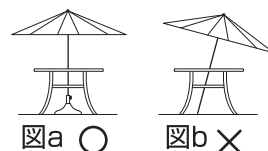

組立方法

●平坦な場所で、空き箱を下に敷いてから組み立てると商品にキズがつきにくくなります。

1 天板に脚を取り付けます

①天板(裏面)に②脚をしっかりと差し込みます。

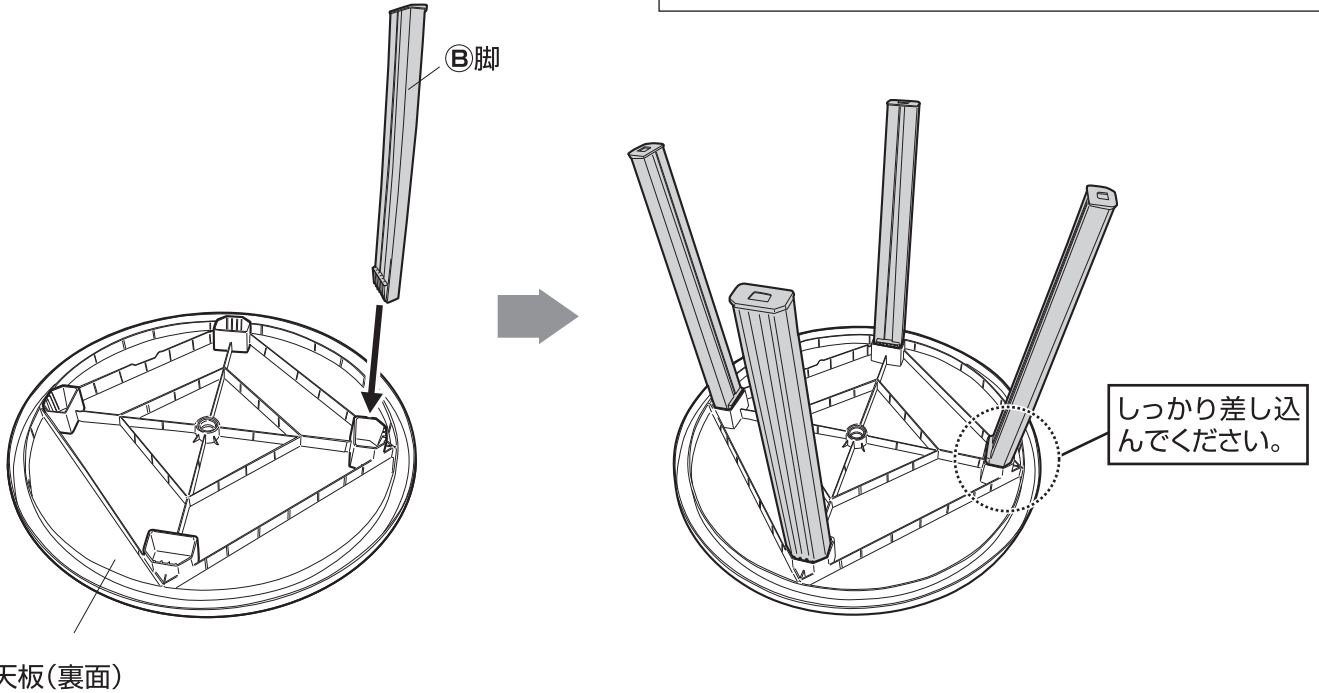
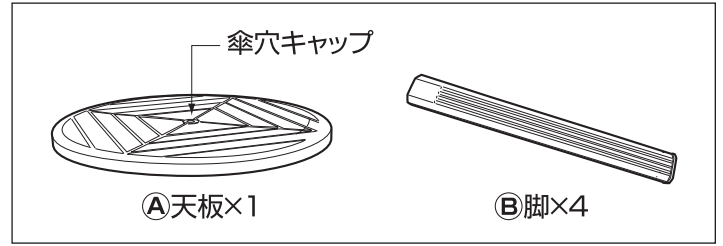

2 本体を起こします

テーブル本体を起こし、完成です。

※パラソルを使用する際は、傘穴キャップを取り外してください。

※傘穴キャップにはアダプターが取り付けられています。パラソルの支柱の太さに合わせて、アダプターを使用してください。

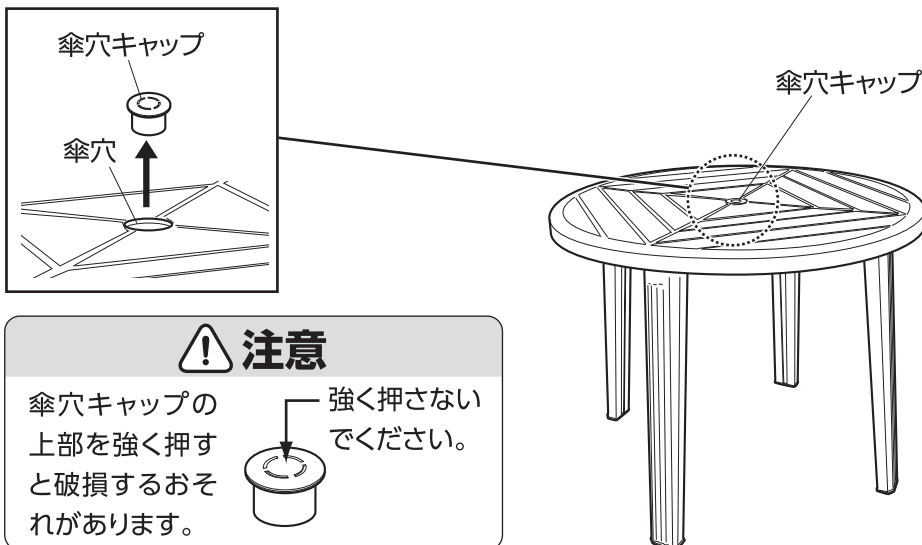
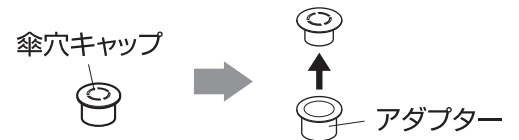

◆部品の形状、仕様等が、出荷時期によって、予告なく若干変更される場合があります。ご了承ください。

◆ご不要になった商品は、地域の条例等に従って正しく処分してください。

ご使用上のお願い

- 本商品は一般家庭での使用を目的としたものです。公共および商業施設では使用しないでください。
- 紫外線の影響により、塗装が変色する場合があります。
- 破損、割れが確認された場合、事故防止のため、処分してください。
- 切り口等に切断時のバリが残っている場合があります。ケガをしないよう注意してください。

- 商品の性質上、脚部にガタツキが生じるおそれがあります。
- 屋内で使用する場合、脚先でフローリング部を傷つけることがあります。ラグなどの敷物を敷いた上で使用することをおすすめします。
- 長くご使用いただくため、ご使用後は雨、風、日光の当たらない場所に収納する、またはカバー等をかけて保管することをおすすめします。

定期点検・お手入れ

汚れを落とすとき

- 日常のお手入れは、乾いたやわらかい布でからぶきしてください。
- 著しい汚れを落とす場合は、うすめた中性洗剤を使用してください。

メンテナンスについて

- 安全のため、定期的(2~3カ月を目安)にガタツキがないか確認してご使用ください。

株式会社タカショー

本社 〒642-0017 和歌山県海南市南赤坂20-1
<https://homeuse.takasho.co.jp>

【お客様サービスセンターにおけるお客様の個人情報のお取り扱いについて】

株式会社タカショーおよびタカショーグループ関連会社は、お客様の個人情報をご相談対応などに利用させていただき、ご相談内容は録音させていただきます。また、折り返し電話をさせていただくための、発信番号を通知いただいております。

なお、個人情報は適切に管理し、業務上、正当な理由がある場合を除き、第三者に開示・提供いたしません。個人情報に関するお問い合わせは、お客様サービスセンターまでご連絡ください。

商品の交換や返品などのお問い合わせは、
お買い上げいただいた代理店または販売店にご相談ください

商品の使い方についてのお問い合わせ

よくいただく
Q&A集



お問い合わせ
フォーム



その他のお問い合わせ

お客様サービスセンター
0120-51-4128 (通話料無料)

受付時間
月～金 AM9:00～PM5:00
(祝日は除く)

IDT-T01T
シールサイズ: W130×H42mm

IDT-T01T クリスタルテーブル トープ

▲ 注意

●商品の取り扱いについては必ず付属の取扱説明書に従って行ってください。●本品は一般家庭用です。不特定多数の人が使う施設では使用しないでください。●運動具やお子様の遊具等、目的以外の使用や改造はしないでください。

●以下のような場所で使用しないでください。破損や事故の原因となります。

・危険な場所や通行の妨げになると思われる場所、強い振動、衝撃のある場所・地面に小石や砂利の多い場所や、傾斜や段差のある不安定な場所・風の強い場所、高い場所…強風時に倒れたり、落下すると危険です。・火気の近くや高温になる場所…熱の影響により、商品の变形や火災の原因になります。

●すき間に手や指を入れないでください。●重い物等を置いて、1カ所に強い荷重をかけないでください。●人が乗ったり、座ったり、よりかかたりしないでください。●加熱した鍋、湯沸かし等を直接置かないでください。●商品の性質上、脚部にガタツキが生じるおそれがあります。

●切り口等に切断時のバリが残っている場合があります。ケガをしないよう注意してください。

●屋内で使用する場合、脚先でフローリング部を傷つけることがあります。ラグなどの敷物を敷いた上で使用することをおすすめします。

品質表示	
外形寸法 (cm)	幅90×奥行き90×高さ73
甲板の 表面材	ポリプロピレン
構造部材	ポリプロピレン
原産国	イタリア

株式会社タカショー
和歌山県海南市南赤坂20-1

Lot.No.

T-260923 A

