

取扱説明書 (お客様保管用)

【品番】 **AWS-01**
AWS-01□

【品名】 **自動灌水セット Easy to go**
自動灌水セット Easy to go(トレイS/L)

この度は、弊社の商品をご購入いただきまして誠にありがとうございます。
本商品のご使用前に、この説明書をよくお読みいただき、
正しくお使いください。
また、お読みになった後はいつでもご覧になれるよう、
大切に保管してください。

※□には、付属するトレイのサイズが入ります。
トレイ「S」、トレイ「L」です。

安全上のご注意 必ずお守りください

人への危害、財産への損害を防止するため、必ずお守りいただくことを説明しています。

誤った使い方をしたときに生じる危害や損害の程度を区分して、説明しています。

警告 「死亡や重傷を負うおそれがある内容」です。

注意 「軽傷を負うことや、財産の損害が発生するおそれがある内容」です。

お守りいただく内容を次の図記号で説明しています。

禁止 してはいけない内容です。

強制 実行しなければならない内容です。

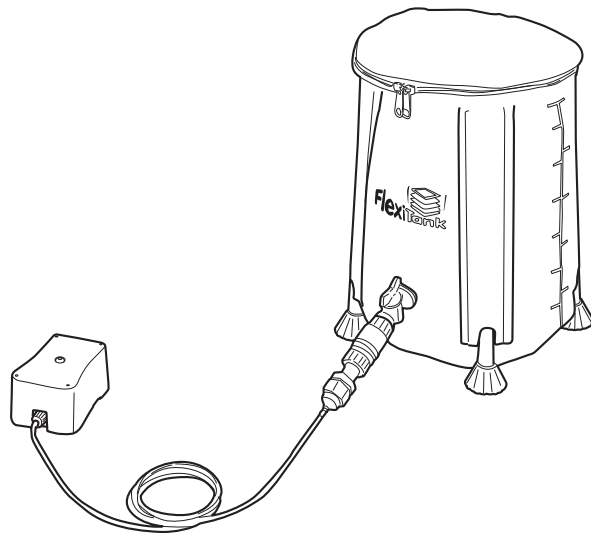

※イラストは「AWS-01 自動灌水セット Easy to go」です。
AWS-01S、01Lにはトレイが付属します。

警告 死亡、重傷等のおそれあり

- 運動具やお子様の遊具等、目的以外の使用や改造はしないでください。
- 乗ったり、よりかかったり、のぼったりしないでください。特にお子様が遊ばないように注意してください。

注意 けが、事故、やけどなどのおそれあり

- 以下のような場所で使用しないでください。破損や事故の原因となります。
 - ・危険な場所や通行の妨げになる場所、強い振動、衝撃のある場所
 - ・地面に小石や砂利の多い場所や、傾斜や段差のある不安定な場所
 - ・風の強い場所、高い場所…強風時に倒れたり、落下すると危険です。
- 火気の近くや高温になる場所…熱の影響により、商品の変形や火災の原因になります。
- 凍結のおそれのある場所
- すき間に手や指を入れないでください。
- 地面にキズがつく場合がありますので、移動の際は引きずらないようにしてください。
- 無理な荷重をかけないでください。

- 平地で組み立ててください。
- 組み立ての際は、手や指を挟まないよう十分ご注意ください。
- 組立手順に従い、すべての接続部を確実に締めてください。組み立て完了後、接続部にゆるみがないか確認してください。ゆるんだままで使用すると破損するおそれがあります。

ご使用上のお願い

- 本商品は一般家庭での使用を目的としたものです。公共および商業施設では使用しないでください。
- 紫外線の影響により、塗装が変色する場合があります。
- 屋外で使用、放置すると、紫外線などにより劣化が進みますので、定期的にメンテナンスすることをおすすめします。また破損、割れが確認された場合、事故防止のため、処分してください。
- タンク内の水は清潔に保ってください。ゴミが溜まったり、虫が発生したりしないように、清掃を行なってください。
- 夏場や、直射日光が当たる場所で本商品を使用すると、

ホースが熱くなったり、タンク内の水温が上昇することがあります。水温が高いと、植物の生育に影響を及ぼす場合があります。

- 凍結のおそれがある場合は、タンクやホースから水を抜いてください。
- 灌水システムを経由した水を、人が飲んだり、ペットに与えたりしないでください。
- 本商品には植物の生育に関する保証はありません。
- 長期間使用しないときは、商品を十分乾燥させた後、雨、風、日光の当たらない場所で保管してください。

組立方法

- 平坦な場所で、空き箱を下に敷いてから組み立てると商品に傷がつきません。



1 タンクを組み立てます

1. **②バルブ**をバルブ本体、パッキン、留め具に分解します。

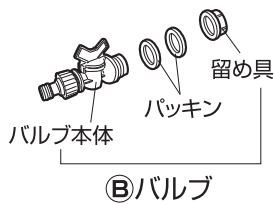

2. **①タンク**に**②バルブ**を取り付けます。

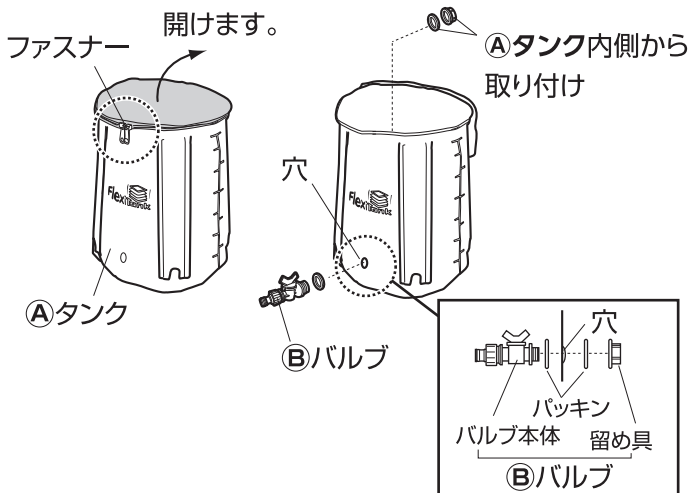

3. **①タンク**に**③脚**を差し込みます。

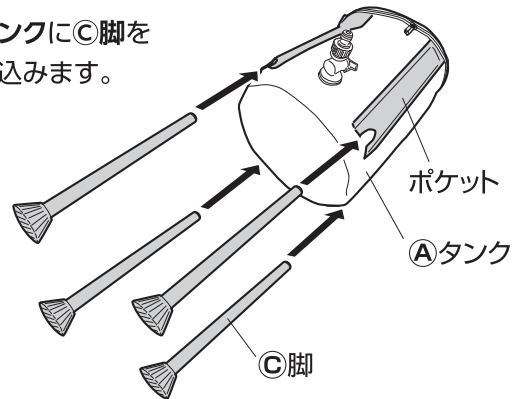

2 ノズルにホースを取り付けます

- ①ノズルに**⑥**ホースを取り付けます。

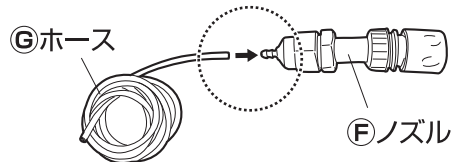

※**⑥**ホースが入りづらい場合は先端を温水につけてください。

※**⑥**ホースを取り付けた後は、ホースを抜かないでください。ホースが伸び、水漏れの原因になります。

3 灌水部を組み立てます

1. **④**灌水本体から**キャップ**を取り外します。

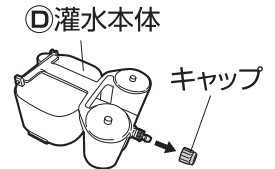

2. **⑦**ホースに**キャップ**を取り付けます。

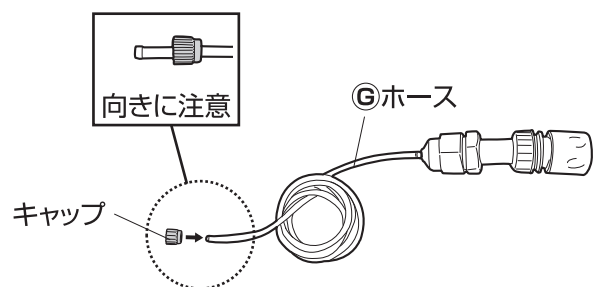

組立方法

3. ④灌水本体に③ホースを差し込み、キャップを締めます。

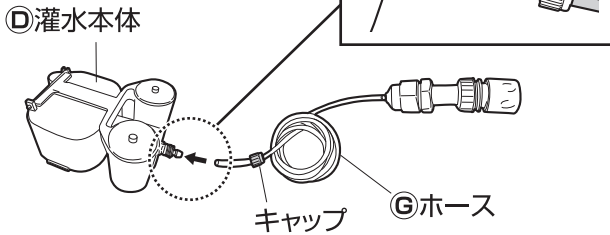

※③ホースが入りづらい場合は先端を温水につけてください。

※③ホースを取り付けた後は、ホースを抜かないでください。ホースが伸び、水漏れの原因になります。

4. ④灌水本体に⑤カバーを取り付けます。

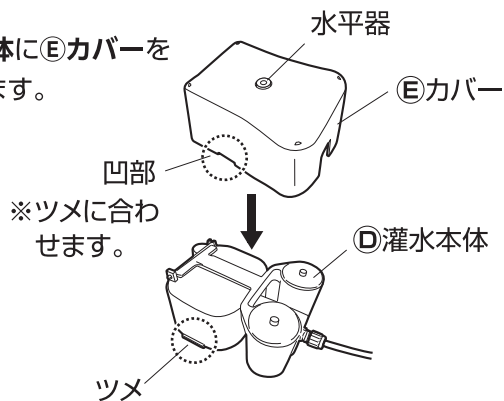

4 タンクにノズルを接続します

①タンクに⑥ノズルを取り付けます。

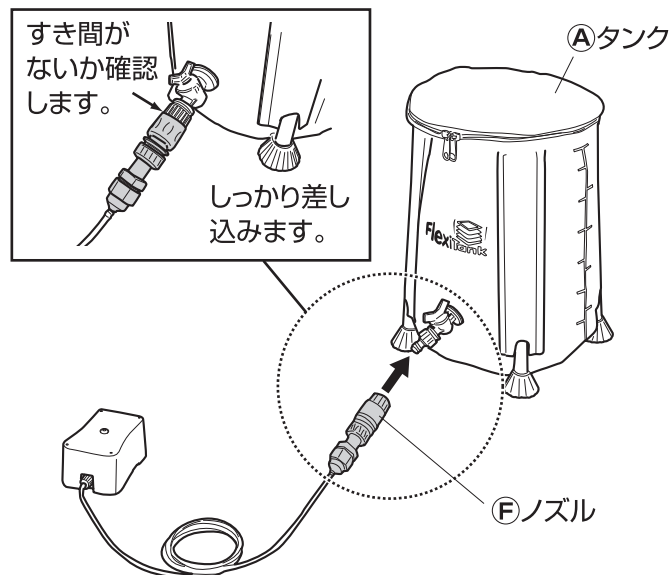

ノズルの外し方

矢印の方向にグリップを引いた状態で⑥ノズルを抜きます。

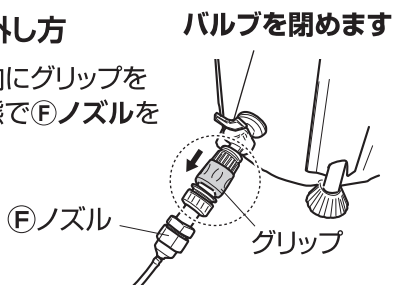

5 設置します

1. ④灌水本体を⑧トレイに置きます。

※⑧トレイは、AWS-01S、AWS-01Lのみに付属しています。AWS-01を使用する際は別途、トレイなどをご用意ください。

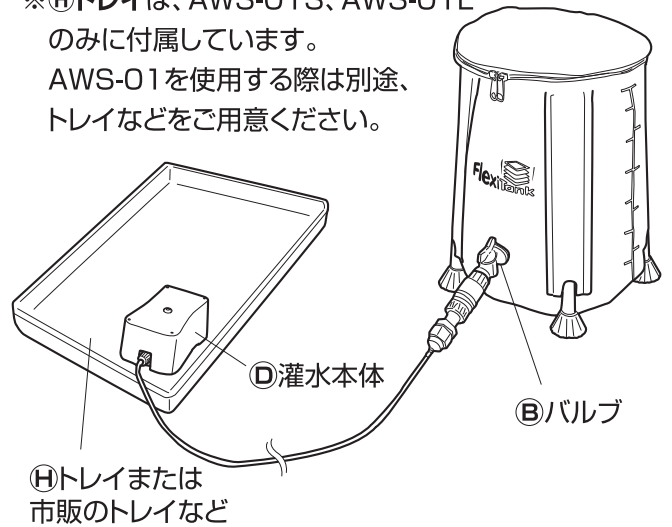

ポイント

● 水平な地面に設置してください。④灌水本体の水平については、⑤カバーに付属の水平器で確認することができます。(枠内に気泡が収まる場所に設置してください)



● ②バルブより高い位置に⑤カバーを設置しないでください。水が④灌水本体に流れこまなくなります。

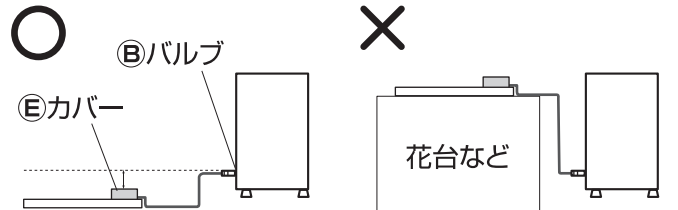

2. ①タンクに水を入れます。

※真水を使用してください。雨水や池の水はホースなどの詰まりの原因になります。

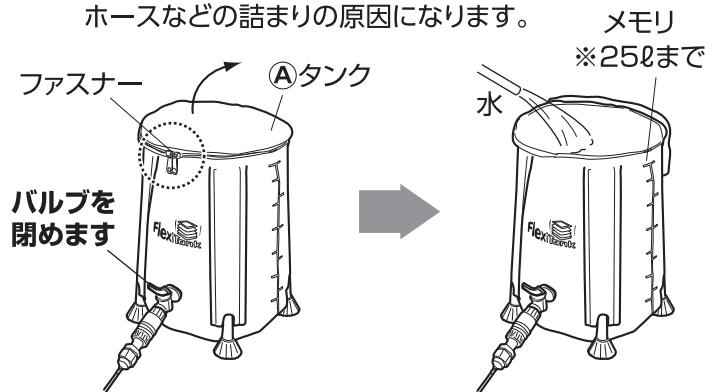

バルブの開閉について

閉める

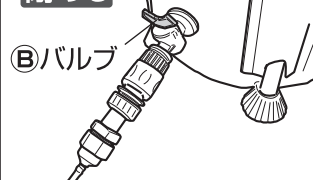

開ける

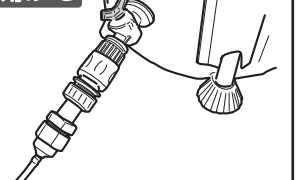

組立方法

3.③バルブを開け、水を流します。植物を置きます。

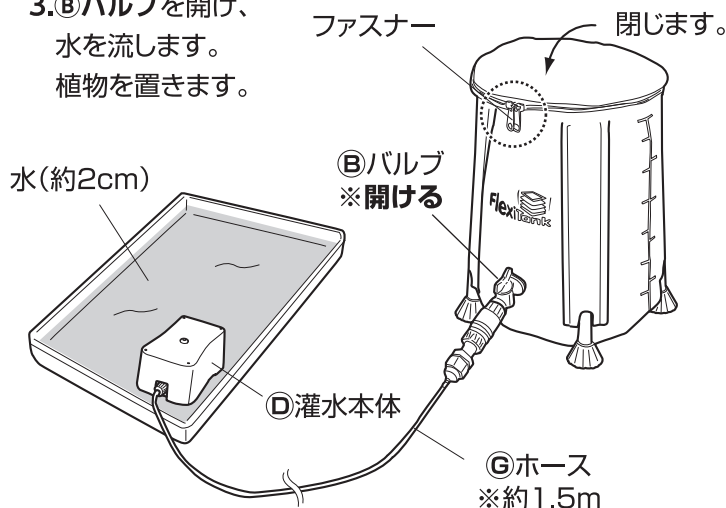

※有機肥料はホース詰まりの原因になりますので、使用しないでください。

ポイント

水が流れこまない時は、以下をご確認ください。

ノズルが詰まってませんか?

⇒ノズルを分解し、汚れを取り除いてください。

ホースが詰まってませんか?⇒ホースを掃除してください。

ホースが曲がっていませんか?⇒ホースを伸ばしてください。

タンクの水は十分ですか?⇒水の量を確認してください。

使用する鉢底が深くないですか?

⇒鉢底が2cm以上ある場合は吸水できません。砂などを盛り、砂に吸水させてください。



品番	材質	外形寸法(cm)	タンク容量(ℓ)
AWS-01	本体:ABS樹脂 タンク:塩化ビニル樹脂 トレイ:ポリプロピレン ※AWS-01S/Lのみ	本体:幅9×奥行12×高さ6	約25
AWS-01S		タンク:幅30×奥行30×高さ40	
AWS-01L		トレイS:幅41×奥行31×高さ4.5 トレイL:幅57×奥行39×高さ5	

◆部品の形状、仕様等が、出荷時期によって、予告なく若干変更される場合があります。ご了承ください。

◆ご不要になった商品は、地域の条例等に従って正しく処分してください。

定期点検・お手入れ

汚れを落とすとき

- 日常のお手入れは、乾いたやわらかい布でからぶきしてください。
- 著しい汚れを落とす場合は、うすめた中性洗剤を使用してください。

メンテナンスについて

- 安全のため、定期的(2~3カ月を目安)にガタツキがないか確認してご使用ください。
- 長くお使いいただくためには、定期的なメンテナンスをおすすめします。
- 定期的にバルブを分解し、清掃してください。

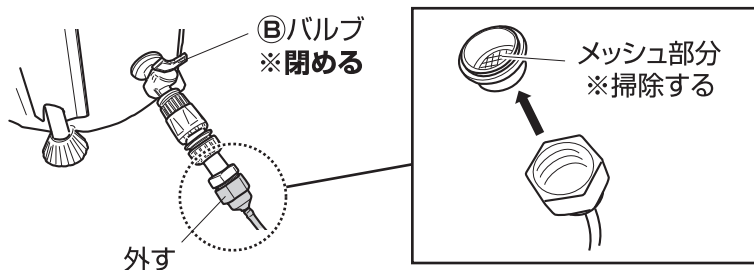

使い方・お手入れなどのご相談は…

タカショー お客様サービスセンター

受付時間/月~金 AM9:00~PM5:00 (祝日は除く)

通話料無料

こい よいにわ
0120-51-4128

【お客様サービスセンターにおけるお客様の個人情報のお取り扱いについて】

株式会社タカショーおよびタカショーグループ関連会社は、お客様の個人情報をご相談対応などに利用させていただき、ご相談内容は録音させていただきます。また、折り返し電話をさせていただくときのために、発信番号を通知いたしております。なお、個人情報は適切に管理し、業務上、正当な理由がある場合を除き、第三者に開示・提供いたしません。個人情報に関するお問い合わせは、お客様サービスセンターまでご連絡ください。

株式会社タカショー <http://homeuse.takasho.co.jp/>

原産国: イギリス(本体)、中国(タンク・トレイ)

本社 〒642-0017 和歌山県海南市南赤坂20-1 TEL. 073-482-4128 (代) FAX. 073-486-2560 (代)